

Es altamente recomendable seguir estas instrucciones paso a paso para configurar y empezar a usar rápidamente su nueva cámara digital.

PASO

3 COLOCACIÓN DE LA BATERÍA

- Pulse suavemente el bloqueo del compartimiento para batería hacia ① y deslice la tapa del compartimiento de la batería hacia ②.
- Coloque y ajuste la batería hasta que ésta quede bloqueada mediante el cierre de la batería.

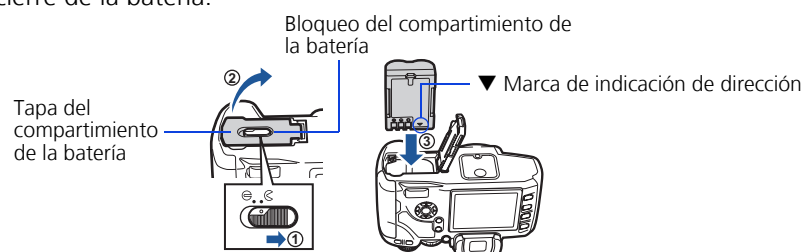

- Cierre la tapa del compartimiento de la batería y deslice el bloqueo del compartimiento de la batería hacia ③.

Descarga de batería

Pulse el bloqueo de la batería para desbloquear y extraer ésta.

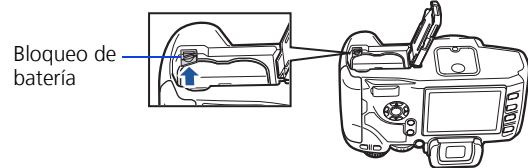

PASO

6 COLOQUE UN OBJETIVO

- Retire la tapa de la cámara y la de la parte posterior del objetivo.

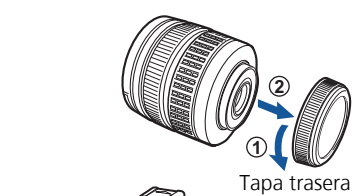

- Alinee la marca de fijación de objetivo (roja) de la cámara con la marca de alineación (roja) del objetivo, luego inserte el objetivo en el cuerpo de la cámara. Gire el objetivo hacia la derecha hasta que suene un clic.

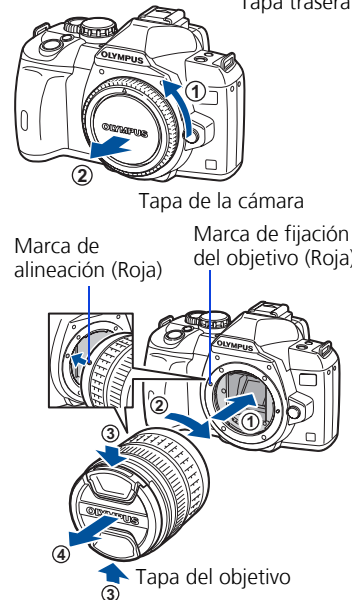

- Retire la tapa del objetivo.



PASO

9 CÓMO TOMAR UNA FOTOGRAFÍA

- Posicione el cuadro AF en el sujeto mientras mira la imagen en el visor.
- Mantenga presionado a medias el botón disparador para bloquear el enfoque y la exposición, y luego presiónelo a fondo para hacer la fotografía.

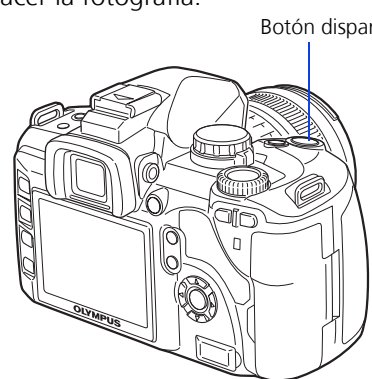
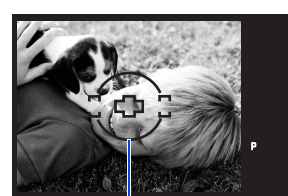

PASO

12 VERIFICAR LA CONEXIÓN DE LA CÁMARA

WINDOWS:

- Desde el escritorio (menú "Inicio" para XP), abra "Mi PC".
- Compruebe que se muestra el icono "Disco extraíble" que representa a la cámara.

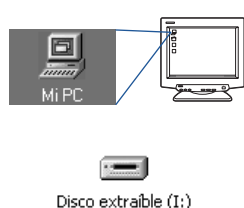

MACINTOSH:

- Compruebe que se muestra el icono "sin título" (o "NO_NAME") que representa a la cámara.

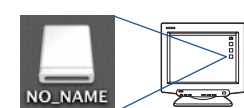

• Por medio de los pasos anteriores se comprueba que la cámara se ha instalado de forma correcta. Se podrán transferir imágenes inmediatamente, utilizando el procedimiento de arrastrar y soltar, o bien mejorar su experiencia con el software OLYMPUS Master (incluido).

PASO

1 DESEMBALE EL CONTENIDO DEL PAQUETE

Los contenidos suministrados pueden diferir dependiendo del kit de la cámara. Asegúrese de que tiene todos los artículos mostrados en la lista de contenidos (impresa separadamente).

REVISE LA DOCUMENTACIÓN

Guía rápida de inicio (este documento)

Manual de introducción a la cámara digital.

Guía rápida de consulta (el dorso de este documento)

Guía rápida para usar las características y funciones habituales.

Manual de instrucciones

Instrucciones detalladas acerca de todas las características y funciones de la cámara.

Guía de instalación del programa (documento separado en el CD-ROM de OLYMPUS Master)

Instrucciones detalladas sobre cómo instalar el software OLYMPUS Master.

Cuadro de sistema

PASO

4 INSERTE LA TARJETA DE MEMORIA

Esta cámara puede utilizar una tarjeta CompactFlash, Microdrive o xD-Picture Card. Estas tarjetas son opcionales.

- Inserte la tarjeta con el área de contacto hacia la dirección indicada en la ilustración.

- Cierre la tapa de tarjeta.

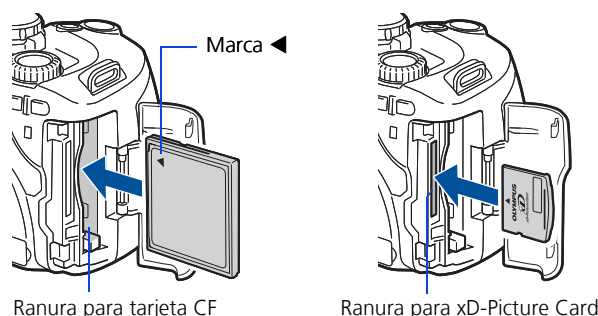

PASO

7 ENCIENDA LA CÁMARA

- Ajuste el interruptor de encendido en **ON**. Para desconectar la corriente, ajuste el interruptor de encendido en **OFF**.

- Ajuste el disco de modo en **AUTO**.

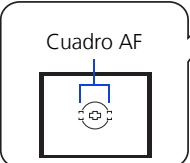
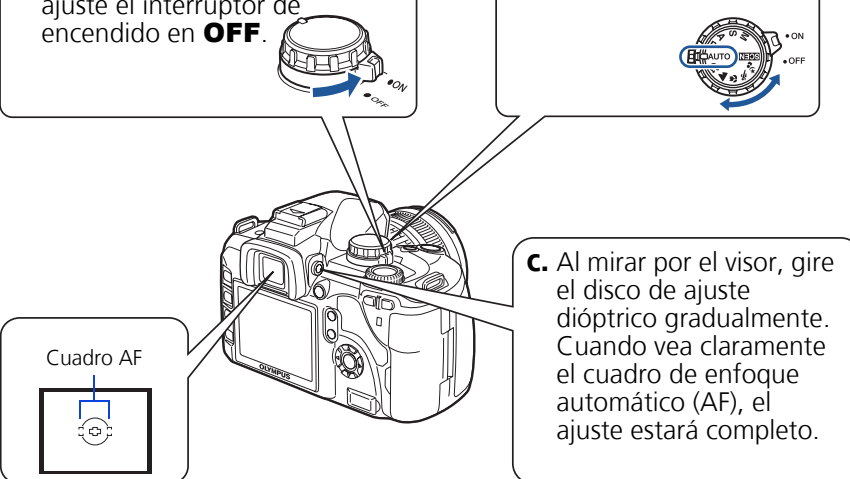

- Al mirar por el visor, gire el disco de ajuste dióptrico gradualmente. Cuando vea claramente el cuadro de enfoque automático (AF), el ajuste estará completo.

PASO

2 CARGAR LA BATERÍA DE IONES DE LITIO

Cargue la batería de iones de litio utilizando el cargador facilitado. Al comprar la cámara, la batería de iones de litio no está totalmente cargada. Antes de su utilización, asegúrese de cargar la batería de iones de litio.

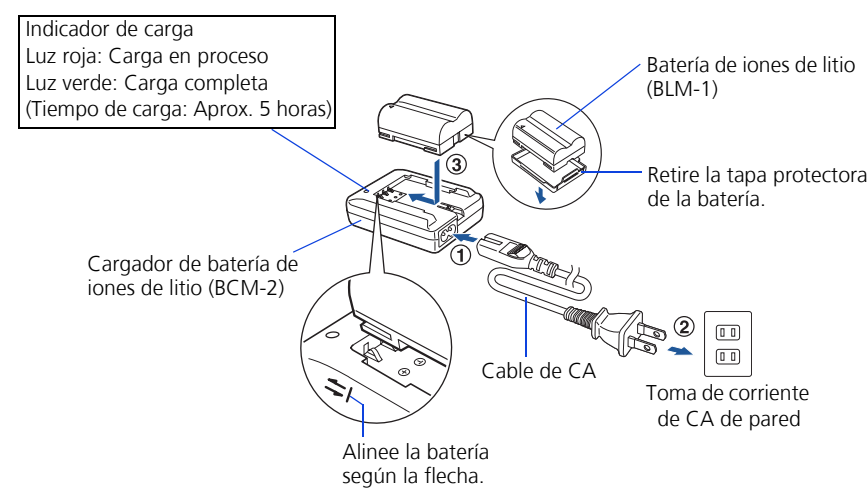

PASO

5 FIJE LA CORREA

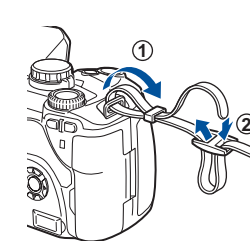

- Pase la correa como indican las flechas ①, ②.

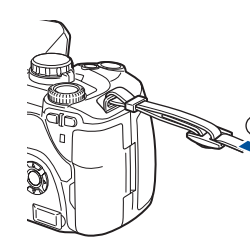

- Por último, tire de la correa firmemente asegurándose de que quede bien sujeta ③.

- Coloque el otro extremo de la correa en el otro ojal de la misma manera.

PASO

8 CONFIGURE LA FECHA Y LA HORA

- Con la cámara encendida, presione el botón **MENU**.
- Utilice \leftarrow para seleccionar la pestaña [2], y luego presione \rightarrow . Utilice \leftarrow para seleccionar la pestaña [E], y luego presione \rightarrow .
- Utilice \leftarrow para ajustar el año; luego, pulse \rightarrow .
- Utilice \leftarrow para ajustar cada elemento y presione \rightarrow para desplazarse hacia el siguiente elemento.
- Utilice \leftarrow para seleccionar el formato de fecha.
- Presione el botón \rightarrow cuando haya acabado de introducir la fecha y la hora.

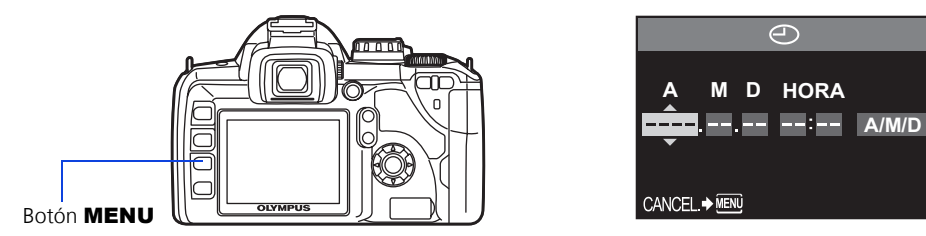

PASO

10 CÓMO REVISAR Y BORRAR UNA FOTOGRAFÍA

- Presione el botón \rightarrow . Se mostrará la última fotografía tomada.
- Utilice las teclas de control para seleccionar las imágenes que desea ver.
- Para volver al modo de fotografía, presione el botón disparador hasta la mitad del recorrido.

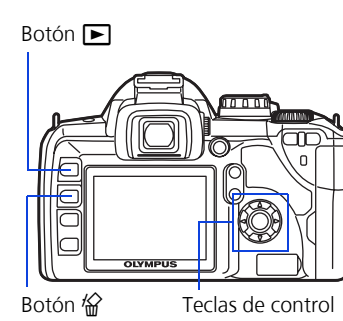

CÓMO BORRAR UNA FOTOGRAFÍA

- Seleccione la fotografía que desee borrar y presione el botón \rightarrow .
- Utilice \leftarrow para seleccionar [SI], luego presione el botón \rightarrow .

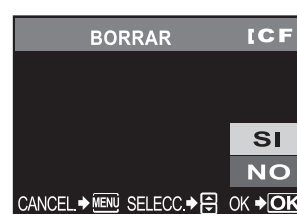

PASO

11 CONEXIÓN DE LA CÁMARA A UN ORDENADOR

- Asegúrese de que la cámara esté apagada.
- Conecte la cámara al ordenador usando el cable USB (incluido). Ajuste el interruptor de encendido de la cámara en **ON**.

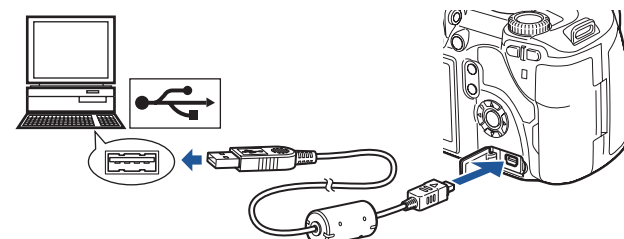

- Utilice \leftarrow para seleccionar [GUARDADO]. Presione el botón \rightarrow .



PASO

13 ACERCA DEL DISCO CD-ROM

Ahora que domina las funciones básicas de su nueva cámara digital Olympus, está listo para empezar a explorar las posibilidades que aporta a su ordenador la fotografía digital. ¡Actividades como la edición fotográfica, la impresión y muchas otras más estarán a su alcance!

Software OLYMPUS Master: ¡Para descargar fotografías desde la cámara, ver, organizar, retocar, imprimir y mandar por correo electrónico sus fotos digitales, vídeos y mucho más!

PASO

14 INSTALACIÓN DEL SOFTWARE DE LA CÁMARA

- Introduzca el CD-ROM de OLYMPUS Master en la unidad de CD-ROM del ordenador.
- Para Windows: Seleccione el idioma y haga clic en el botón "OLYMPUS Master 2" en la ventana "Instalación de OLYMPUS Master 2". Para Macintosh: Haga doble clic en el icono "Setup".
- Siga las instrucciones en pantalla. Para más información, haga clic en "Por favor, lea primero lo siguiente".

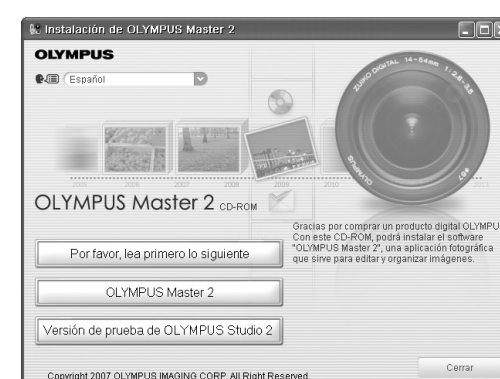

Consulte la Guía rápida de consulta al dorso de esta hoja para familiarizarse con las características y funciones más habituales de su nueva cámara digital Olympus.

Guía rápida de consulta

E-510

ÍNDICE

1. Diagrama y controles de la cámara
2. Cómo utilizar el disco de modo
3. Cómo utilizar los botones y el disco de control
4. Cómo usar el enfoque automático
5. Modos de calidad de la imagen
6. Modos de flash
7. Ver fotografías en un televisor
8. Cómo borrar todas las fotografías
9. Mandar una fotografía por correo electrónico
10. Impresión de fotografías

1 DIAGRAMA Y CONTROLES DE LA CÁMARA

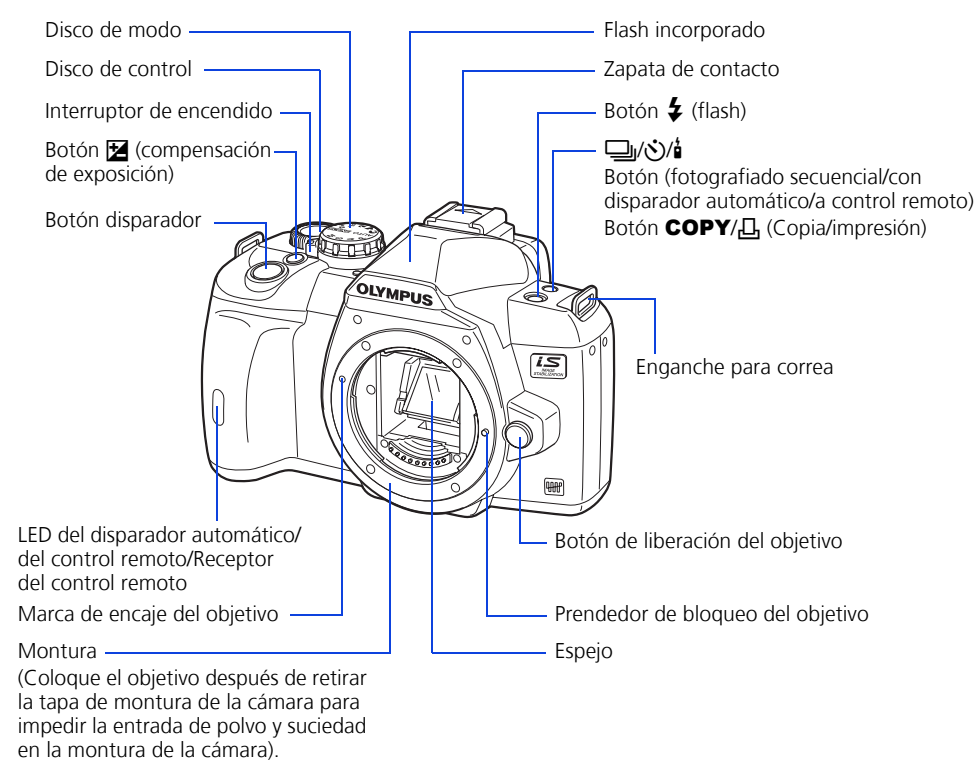
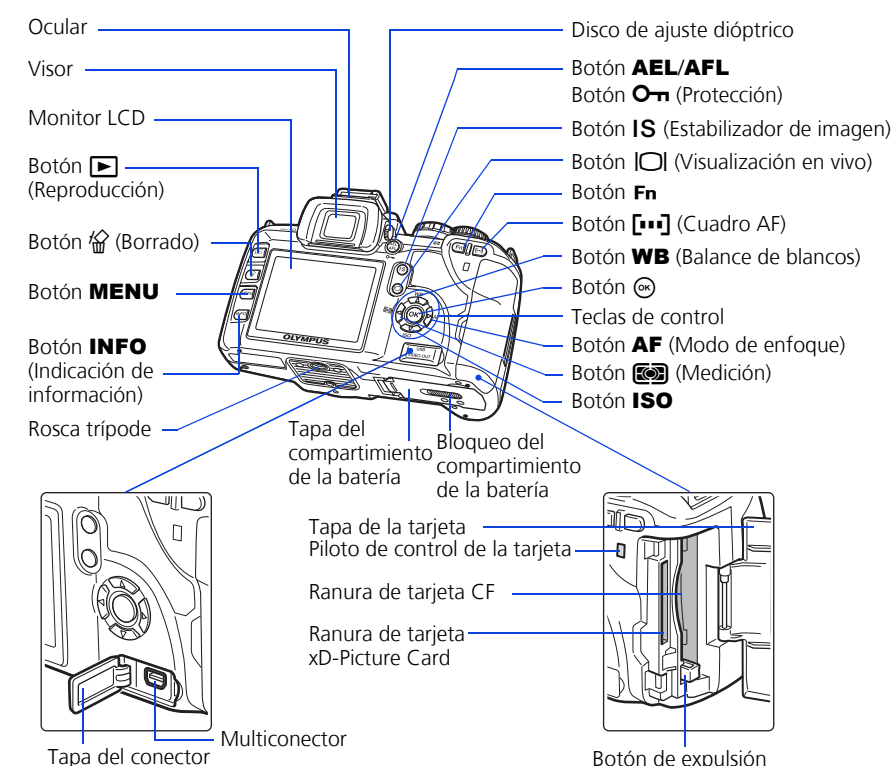

2 CÓMO UTILIZAR EL DISCO DE MODO

Modos de fotografiado fáciles

AUTO Función de toma completamente automática. Le permite hacer una fotografía simplemente pulsando el botón disparador.

RETRATO Adecuado para tomar una fotografía estilo retrato de una persona.

PAISAJE Adecuado para tomar fotografías de paisajes y otras escenas exteriores.

MACRO Adecuado para tomar fotografías en primer plano (toma macro).

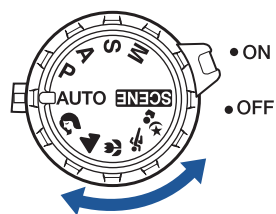

DEPORTE Adecuado para capturar acciones en movimiento rápido sin borrosidad.

NOCHE + RETRATO Adecuado para fotografiar tanto al sujeto principal como el fondo de noche.

SCENE Se encuentran disponibles 18 modos de toma diferentes para adaptarse a una amplia gama de situaciones de toma. Cuando el disco de modo está ajustado en este modo, aparece la pantalla de selección del modo de toma.

Modos de fotografiado avanzados

P Fotografiado programado Le permite efectuar una toma utilizando una abertura y una velocidad de obturación ajustadas por la cámara.

A Fotografiado con prioridad de abertura Le permite ajustar la abertura manualmente. La cámara ajusta la velocidad de obturación automáticamente.

S Fotografiado con prioridad de obturación Le permite ajustar la velocidad de obturación manualmente. La cámara ajusta la abertura automáticamente.

M Fotografiado manual Le permite ajustar la abertura y la velocidad de obturación manualmente.

3 CÓMO UTILIZAR LOS BOTONES Y EL DISCO DE CONTROL

Esta cámara posee una variedad de funciones que le permiten optimizar los ajustes según las diversas condiciones de toma. Se pueden ajustar las funciones utilizando los botones y el disco de control, mientras observa el monitor.

Botón (fotografiado secuencial/control remoto) Ajusta el fotografiado secuencial/control remoto.

Botón (Compensación de exposición): Ajusta el valor de compensación de exposición.

Botón (Flash): El flash se activa. Ajusta el modo de flash.

Botón IS (Estabilizador de imagen): Activa el estabilizador de imagen.

Botón (Cuadro AF): Selecciona el cuadro AF.

Botón ISO: Ajusta la sensibilidad ISO.

Botón (Medición): Selecciona el modo de medición.

Botón WB (Balance de blancos): Selecciona, entre las siguientes opciones, el balance de blancos apropiado para la fuente de luz: automático, balance de blancos preajustado, balance de blancos personalizado, o balance de blancos de un toque.

Botón AF (Modo de enfoque): Selecciona el modo de enfoque.

- Presione el botón de la función que desea ajustar (botón directo). Se visualizará el menú directo.
- Utilice el disco de control para ajustar.



Otros botones

Botón (Visualización en vivo): Ajusta el modo de visualización en vivo. El sujeto se visualiza en el monitor LCD. La visualización de informaciones de toma puede desactivarse presionando el botón INFO.

Botón (Borrado): Borra las fotografías no deseadas.

Botón INFO (Indicación de información): Fotografiado: Muestra informaciones de toma en la pantalla del panel de control. Reproducción: Muestra informaciones de toma o histograma de la imagen grabada.

Cada vez que este botón se presiona, la indicación de información cambia.

Botón AEL/AFL: Bloquea la exposición.

Botón (Reproducción): Reproduce imágenes en el monitor.

Botón MENU: Muestra el menú.

Botón (Protección): Protege las fotografías importantes de ser borradas accidentalmente.

4 CÓMO USAR EL ENFOQUE AUTOMÁTICO

a. Mientras sitúa el cuadro AF sobre el sujeto, mantenga presionado a medias el botón disparador.

Presionado hasta la mitad del recorrido

Botón disparador

b. La marca de confirmación AF, que indica que están bloqueados el enfoque y la exposición, permanece encendida mientras está presionado el botón disparador.

Cuadro AF

Marca de confirmación AF

c. Presione el botón disparador hasta el fondo para tomar la fotografía.

Pulsado completamente

Botón disparador

5 MODOS DE CALIDAD DE LA IMAGEN

Esta cámara está equipada con diversos modos de calidad de la imagen, que determinan la calidad y el tamaño de imagen de las fotografías. A continuación se incluye una descripción general de los modos usados habitualmente. Si desea una descripción más detallada de todos los modos de calidad, consulte el manual de instrucciones.

Aplicación	Numero de píxeles	Calidad (Compresión)			
		Compresión reducida 1/2.7	Compresión aumentada 1/4	Compresión aumentada 1/8	Compresión aumentada 1/12
	3648 × 2736	SHQ		HQ	
Selección de tamaño para impresión	3200 × 2400 2560 × 1920 1600 × 1200 1280 × 960 1024 × 768			50	
Para impresiones de tamaño pequeño y sitio web	640 × 480				



Puede configurar la calidad de la imagen desde la pantalla del panel de control visualizada en el monitor LCD. Presione el botón () y utilice las teclas de control para mover el cursor al modo de calidad de imagen. Después, gire el disco de control para seleccionar el ajuste.

6 MODOS DE FLASH

Esta cámara presenta diversos modos de flash. Se puede seleccionar el modo de flash más apropiado para cada situación. Puede configurar el modo de flash desde la pantalla del panel de control visualizada en el monitor LCD. Presione el botón () y utilice las teclas de control para mover el cursor a [MODO FLASH]. Después, gire el disco de control para seleccionar el ajuste.

AUTO

- Flash automático - La cámara decide si se necesita el flash.
- Flash con reducción de ojos rojos - Reduce la incidencia del efecto de ojos rojos emitiendo destellos previos para contraer las pupilas antes de hacer la fotografía.

SLOW

- Flash de sincronización lenta + Reducción del efecto de ojos rojos - Este modo es conveniente cuando se desea utilizar la sincronización lenta y también reducir el fenómeno de ojos rojos.

SLOW2

- Flash de sincronización lenta (Primera cortina) - El flash dispara justo después de que el obturador se abra completamente.

SLOW2

- Flash de sincronización lenta (Segunda cortina) - La segunda cortina dispara el flash justo antes de que el obturador se cierre.

FLASH

- Flash de relleno - El flash se dispara siempre. Resulta apropiado para fotografiar sujetos iluminados desde atrás por una luz potente.

FLASH

- Flash desactivado - El flash está apagado. Resulta apropiado cuando no está permitido fotografiar con flash. En este modo, el flash puede ser utilizado como un iluminador de enfoque automático (AF) cuando esté levantado.

Flash manual: También le será posible ajustar la cantidad de luz (FULL, 1/4, 1/16, ó 1/64) durante la configuración del modo de flash.

7 VER FOTOGRAFÍAS EN UN TELEVISOR

a. Apague la cámara y la TV, y conecte el cable de video como se muestra en la ilustración.

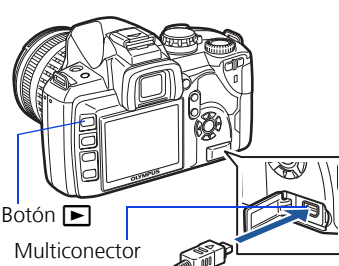

b. Encienda la TV y ajústela en el modo de entrada de video. Para detalles acerca del ajuste al modo de entrada de video, refiérase al manual de instrucciones del televisor.

c. Encienda la cámara y presione el botón ().

Nota: Si no se muestran las fotografías, consulte el manual del televisor para configurar la fuente de video.

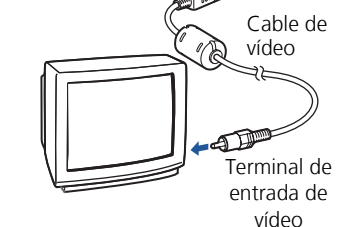

8 CÓMO BORRAR TODAS LAS FOTOGRAFÍAS

AVISO - ¡SI SIGUE ESTOS PASOS, ELIMINARÁ TODAS LAS FOTOGRAFÍAS ALMACENADAS!

a. Presione el botón MENU. Utilice () para seleccionar la pestaña [CF], y luego presione ().

b. Utilice () para seleccionar [CONFIG.TARJ.], luego presione ().

c. Utilice () para seleccionar [BORRAR TODO], luego presione el botón ().

d. Utilice () para seleccionar [SI], luego presione el botón ().



9 MANDAR UNA FOTOGRAFÍA POR CORREO ELECTRÓNICO

Utilizando el software OLYMPUS Master (incluido), podrá compartir sus fotografías con otras personas por medio de la función de correo electrónico incorporada.

Después de instalar OLYMPUS Master, abra el programa y haga clic en "Correo electrónico" en la barra de herramientas. Seleccione de la zona de miniaturas la imagen o imágenes que desea adjuntar en el correo electrónico, y arrástrelas hasta la zona de registro.

Ahora podrá cambiar el tamaño de las fotografías, de manera que sean más fáciles de mandar por correo electrónico. Así podrá mantenerse dentro de los límites de capacidad impuestos por su proveedor de correo electrónico.

Cuando haya terminado, haga clic en el botón "Iniciar programa de correo" situado en la parte inferior de la ventana. El programa de correo electrónico configurado por defecto se abrirá, y la(s) fotografía(s) seleccionada(s) se adjuntará(n) de modo automático a un nuevo mensaje.

10 IMPRESIÓN DE FOTOGRAFÍAS

Utilizando el software OLYMPUS Master (incluido), podrá realizar impresiones de sus fotografías con su propia impresora fotográfica.

Después de instalar OLYMPUS Master, abra el programa, haga clic en "Menú Imprimir" en la barra de herramientas, y seleccione "Imprimir foto". Con "Imprimir foto" puede arrastrar y soltar la imagen deseada y seleccionar un formato para imprimir. "Imprimir índice" le permite imprimir imágenes en miniatura con información de archivo. Si desea instrucciones detalladas, consulte el menú "Ayuda" del software.

También puede imprimir fotografías conectando directamente una cámara compatible con PictBridge* a una impresora compatible con PictBridge*. De esta forma se imprime de modo rápido y fácil, sin usar un ordenador.

*Si desea instrucciones detalladas acerca del uso de PictBridge, consulte el manual de instrucciones de la cámara.

Qué es lo que puede hacer con el software OLYMPUS Master

- El CD del software suministrado incluye el software OLYMPUS Master para visualizar y editar imágenes. Una vez instalado, usted podrá aprovechar las ventajas de la visualización y edición de imágenes. Para informarse sobre el uso del software OLYMPUS Master, vea la Ayuda después de la instalación.
- Instale el software OLYMPUS Master en su ordenador desde el CD-ROM suministrado. OLYMPUS Master le permite registrarse como el propietario de la cámara. Al registrarse, estará habilitado para recibir información acerca de actualizaciones del software o firmware de Olympus.



INFORMACIÓN DE CONTACTO

OLYMPUS IMAGING AMERICA INC.

3500 Corporate Parkway, P.O. Box 610, Center Valley, PA 18034-0610, U.S.A.

Asistencia técnica (EE.UU.):

24/7 ayuda automatizada en línea: <http://www.olympusamerica.com/E1>
Asistencia telefónica: 1-800-260-1625 (gratuito)

Nuestro teléfono de asistencia está disponible de 8 am a 10 pm (de lunes a viernes) ET

Correo electrónico: e-slprpo@olympusamerica.com
Las actualizaciones del software Olympus se pueden obtener en: <http://www.olympusamerica.com/digital>

OLYMPUS